

Modell Strategie

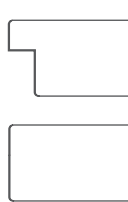

Falzausbildung	14/24 mm, oder stumpf
Klimakategorie	a, Verformungsklasse 1-2 (entsprechend Innenlage)
Schallschutz R_w	28, 32, 33, 35, 39 dB (Tol.-2, in gepr. Ausf. je Innenlage)
Feuerschutz	--
Einbruchhemmung	--
Wärmedämmung	--

Modellbeschreibung

Kantenausführung	<ul style="list-style-type: none"> • 3-seitig foliert oder furniert • Längskanten falz- und überschlagseitig gesoftet
Falzausbildung	<ul style="list-style-type: none"> • Einfachfalz 14/24 mm ◦ stumpf
Innenlage	WA - Kraftkartonwabe RS - Röhrenspan VS - Vollspan RP - Röhrenspan P LS - Lagenspan
Deckplatte	Dünnschanplatte
Decklage/Oberflächen	furniert und lackiert, WM Walzlackierung (ähnlich Ral 9010)
Türblattdicke	39 mm ±1 mm (42 mm bei 2-flügel. Ausführung)
Gewicht	ca. 18 kg (bei Innenlage WA und TBAM 850/2030 mm) ca. 28 kg (bei Innenlage RS und TBAM 850/2030 mm) ca. 50 kg (bei Innenlage VS und TBAM 850/2030 mm) ca. 28 kg (bei Innenlage RP und TBAM 850/2030 mm) ca. 52 kg (bei Innenlage LS und TBAM 850/2030 mm)
Schloss	ÖNORM BB-Schloss, DM 50 mm, vernickelt Position am Türblatt gem. ÖNORM
Bänder	<ul style="list-style-type: none"> • 2 Stk. Bandoberteile ø 16 mm, vernickelt, Abstandsmaße gem. ÖNORM (bis Türblattgewicht 45 kg, darüber 2 Stk. 3-teilige Bänder ø 16 mm) ◦ 2 Stk. Fräsungen für Laschenbänder für Stumpfeinschlag

Zeichenerklärung: • ... geprüfte Standardausführung, ◦ ... wahlweise
 Ausschreibungstexte im DOC-, RTF-, PDF- sowie ABK Format auf www.dana.at unter Planer- Architekteninformationen abrufbar!

Ausführungsvarianten

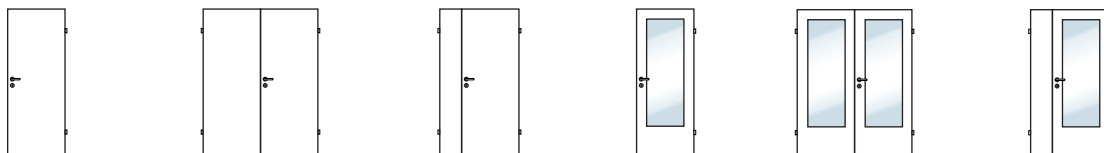

1- oder 2- flügelig (symmetrisch oder asymmetrisch geteilt), mit oder ohne Glasausschnitte:

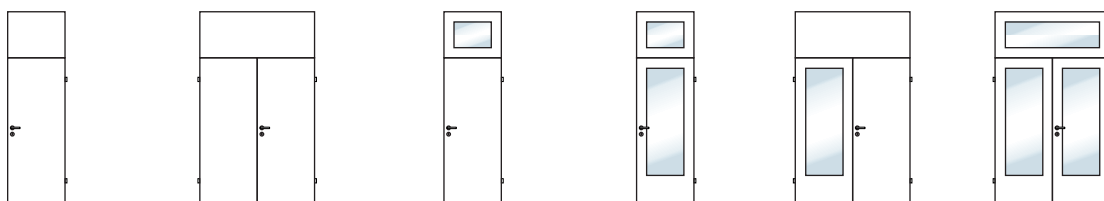

1- oder 2- flügelig (symmetrisch oder asymmetrisch geteilt), mit Oberblende, jeweils mit oder ohne Glasausschnitte:
Mittelfugenausbildung bei 2- flügeligen Türen siehe Register Tür- Zargentechnik

Mögliche Abmessungen

	Mögliche Türblattabmessungen je Ausführung bzw. Eigenschaft Breite x Höhe [mm]				
	Standardabmessungen			Sonderformatmöglichkeiten	
	B von-bis	Intervall	x	H	Kunststoffkante, Einleimer *, Anleimer * B min-max x H min-max
1-flügelig TB Maß (DL)	650-1050 (600-1000)	50 x 50 x	2030 2010)		310-1250 x 1200-2540 (260-1200 x 1180-2520)
2-flügelig TB Maß (DL)	2x650-2x1050 (1240-2040)	50 x 50 x	2030 2010)		2x310-2x1250 x 1200-2540 (560-2440 x 1180-2520)
Oberblende Maß (STL)	650-2100 (600-2040)	50 x 50 x	350-600 2350-2600)		310-2490 x 350-1250 (260-2440 x 1520-3760)

Angaben beziehen sich auf gefälzte Ausführungen. Verfügbarkeit der Zargen im erforderlichen Format hinterfragen.

* Minimal- bzw. Maximalabmessungen bis 1700 x 3700 mm auf Anfrage möglich

Weitere Informationen siehe Register **Tür- und Zargentechnik**, bzw. aktuelle Informationen siehe www.dana.at

Prüfatteste Schallschutz u. Stehvermögen

Innenlage	WA Kartonwabe	RS Röhrenspan	VS Vollspan	RP Röhrenspan P	LS Lagenspan
Schalldämmwert R_w [dB]	28 (Tol. -2)	32 (Tol. -2)	33 (Tol. -2)	35 (Tol. -2)**	39 (Tol. -2)**
Prüfzeugnis	TGM/4602/WS	VFA 2000-0284.01	DANA	B 88.261.009.309	B04.261.008.309
gepr. Ausf. *	Funktionsfugen verkittet	Funktionsfugen verkittet	Funktionsfugen verkittet	Anschlagschiene funktionsfähig	Anschlagschiene funktionsfähig
Stehvermögen * Verformungsklasse	a 1			a 2	

* geprüftes Format: 850 x 2030

** in Verbindung mit Schallschutzdichtungen

Weitere Informationen siehe Register **Schutzfunktionen / Normen**, bzw. aktuelle Informationen siehe www.dana.at

Kantenausführungen

gefälzt

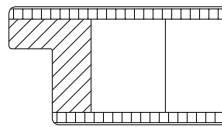

E .. Einleimer sichtbar

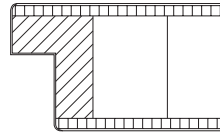

K .. Kunststoffkante
F .. Furnierkante

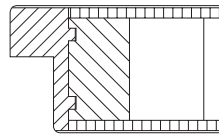

A .. Hartholzleimer

Mittelfugenausbildung bei 2- flügeligen Türen siehe Register Tür- Zargentechnik

stumpf

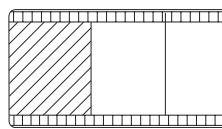

E .. Einleimer sichtbar

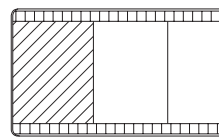

K .. Kunststoffkante
F .. Furnierkante

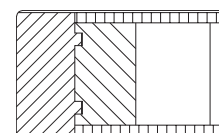

A .. Hartholzleimer

Mittelfugenausbildung bei 2- flügeligen Türen siehe Register Tür- Zargentechnik

Weitere Informationen siehe Register Tür- und Zargentechnik, bzw. aktuelle Informationen siehe www.dana.at

Zargenausführungen

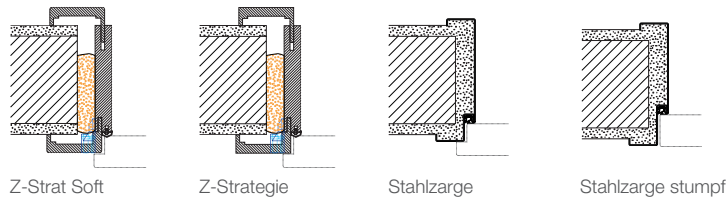

Weitere Informationen siehe Register Tür- Zargentechnik, bzw. aktuelle Informationen siehe www.dana.at

Bodenanschlussvarianten

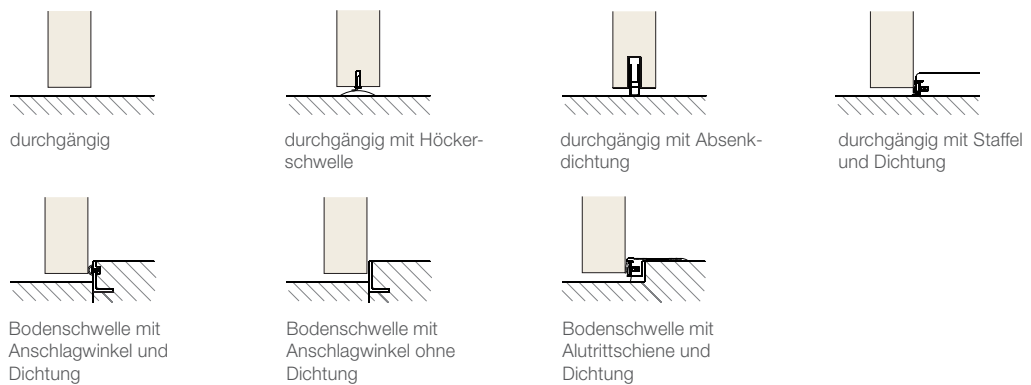

Weitere Informationen siehe Register Tür- Zargentechnik und Zubehör, bzw. aktuelle Informationen siehe www.dana.at

Glasausschnitte (weitere Varianten siehe aktuelle DANA Preisliste)

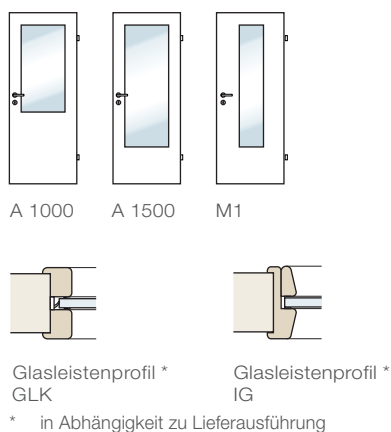

Weitere Informationen siehe Register Tür- und Zargentechnik, bzw. aktuelle Informationen siehe www.dana.at

Einbaudetails für gefälzte Ausführungen

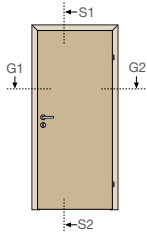

in Holzzarge

Schnitt S1 - S2

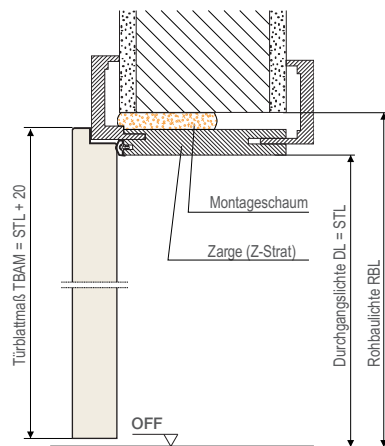

in Stahlzarge

Schnitt S1 - S2

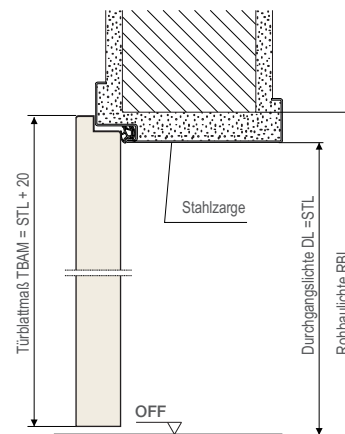

Schnitt G1 - G2

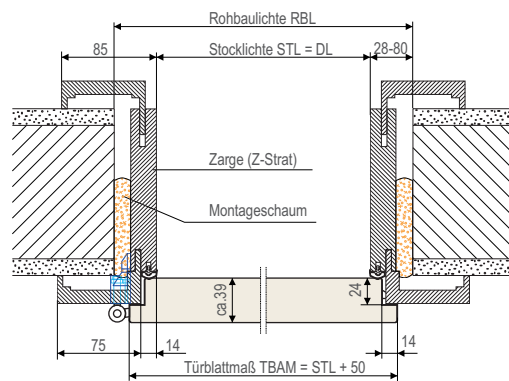

Schnitt G1 - G2

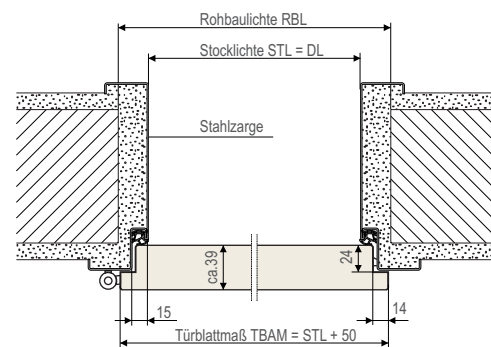

Maßtabelle (für Einbau in Holzzarge)		Höhe (mm)	Breite (mm)								
Rohbaulichte (RBL)	max.	2090*	760	810	860	910	960	1010	1060	1110	1160
	ideal	2048*	676	726	776	826	876	926	976	1026	1076
	min.	2038*	656	706	756	806	856	906	956	1006	1056
Stocklichte (STL)		2010*	600	650	700	750	800	850	900	950	1000
Durchgangslichte (DL)		**	600	650	700	750	800	850	900	950	1000
Türblattaußenmaß (TBAM)		2030	650	700	750	800	850	900	950	1000	1050
Sturzmaß ab Waagriß (SM)		1048*									

* gemessen vom fertigen, tieferen Fußboden (bei Niveauunterschieden)

** Achtung wichtiger Hinweis: Bei Bodenniveauunterschieden und bei Einsatz von Bodenschwellen verringert sich die Durchgangslichte um die Höhe der Schwelle

Einbaudetails für stumpfe Ausführungen

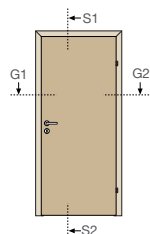

in Stahlzarge

Schnitt S1 - S2

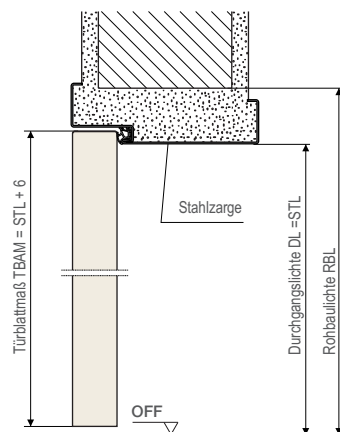

Schnitt G1 - G2

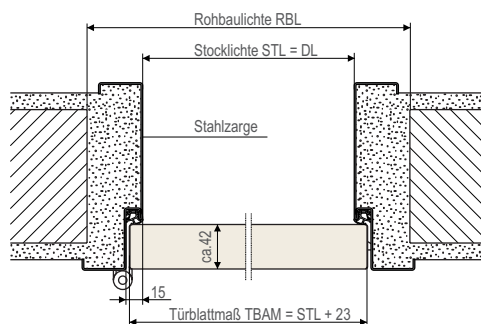

Maßtabelle (für Einbau in Stahlzarge)	Höhe (mm)	Breite (mm)								
		Angaben siehe Stahlzargenhersteller								
Rohbaulichte (RBL)		Angaben siehe Stahlzargenhersteller								
Stocklichte (STL)	2000*	600	650	700	750	800	850	900	950	1000
Durchgangslichte (DL)	**	600	650	700	750	800	850	900	950	1000
Türblattaußenmaß (TBAM)	2006	623	673	723	773	823	873	923	973	1023
Sturzmaß ab Waagriß (SM)		Angaben siehe Stahlzargenhersteller								

* gemessen vom fertigen, tieferen Fußboden (bei Niveauunterschieden)

** Achtung wichtiger Hinweis: Bei Bodenniveauunterschieden und bei Einsatz von Bodenschwellen verringert sich die Durchgangslichte um die Höhe der Schwelle

Maßtabelle für 2- flügelige Ausführungen siehe Register Tür- Zargentechnik, weitere Einbaudetails siehe DANA-CD bzw. www.dana.at

Bänder

für gefälzte Türen	für DANA Zargen bzw. Stöcke mit Incanto Justierbandaufnahme	für Zargen bzw. Stöcke mit M10 Gewindeaufnahme	für Zargen bzw. Stöcke mit Bohrungen für Eindrehbänder
2-teilig, Standard, ø16 mm, vernickelt			
Rundkopf, ø16 mm, vernickelt			
Designband 2-teilig, ø15 mm, vernickelt			
3-teilig, Standard ø16 mm, vernickelt			
Designband 3-teilig, ø16 mm, vernickelt			

für stumpfe Türen

Lappenband, VX..... 3D für Stahlzargen	
--	--

Ⓢ Standard je Zargenausführung

Sichtbeschläge Schlösser Zubehör

Verschiedenste Rosetten- bzw. Langschildbeschlagsgarnituren verfügbar. (Siehe Türenbuch)	BB-Schloss DM 50 mm	WC-Schloss DM 50 mm	Zylinder-Schloss DM 50 mm	Verschieden Lüftungsgitter verfügbar (siehe Türenbuch)

Weitere Informationen siehe Register Tür- Zargentechnik und Zubehör, bzw. aktuelle Informationen siehe www.dana.at